



РУКОВОДСТВО
ПО УСТАНОВКЕ
И ОБСЛУЖИВАНИЮ

Комбинированный газовый водонагревательный котел

Модели:

L1PB20-18RC1(T)

L1PB26-24RC1(T)

L1PB30-28RC1(T)

Перед монтажом и эксплуатацией внимательно прочитайте настоящее руководство.

Компания Haier оставляет за собой право вносить изменения и дополнения в данное руководство без предварительного уведомления.

Приведенные фотографии являются простыми иллюстрациями к изделию и могут отличаться от его фактического внешнего вида.

Сохраняйте это руководство вместе с гарантийным талоном и кассовым чеком.

Производитель оставляет за собой право вносить изменения в конструкцию, дизайн и комплектацию изделия без предварительного уведомления.

Срок службы газового котла — 7 лет.

Содержание

Особенности продукта	3
Схема компонентов	4
Знаки предупреждений и требования техники безопасности	5
Монтаж котла	7
Особые указания	10
Пусконаладочные работы	10
Порядок эксплуатации	12
Проверка и обслуживание	14
Схема электрических соединений	16
Выявление неисправностей и их устранение	17
Настройка газового клапана	18
Технические характеристики и упаковочный лист	20
Правила техники электробезопасности	21

Данное руководство отпечатано на перерабатываемой бумаге.

Приведенные фотографии являются простыми иллюстрациями к изделию и могут отличаться от его фактического внешнего вида.

Особенности продукта

- Все характеристики данного двухконтурного (отопительно-водогрейного) котла непрерывно контролируются контроллером, обеспечивая безопасную эксплуатацию.
- В случае неисправности розжига или непредвиденного затухания пламени система автоматически немедленно перекрывает подачу газа.
- Термодатчики позволяют точно контролировать температуру нагрева в контурах отопления и горячего водоснабжения.
- В случае возникновения неисправности на индикаторной панели будет отображен ее код.
- Предусмотрена функция защиты системы от перегрева.
- Давление в контуре отопления непрерывно контролируется с помощью реле давления воды, не допуская эксплуатацию при недостаточном давлении воды в системе отопления.
- В случае остановки вентилятора или забивания дымохода пневмореле автоматически отключает котел.
- В случае чрезмерного давления воды в системе отопления автоматически открывается предохранительный клапан, предотвращая повреждение системы.
- При снижении наружной температуры ниже 5°C активируется функция защиты от замерзания, обеспечивая продолжение работы водяного насоса и горелки в обычном режиме. (Внимание! Отключение подачи электропитания и газа не допускается, в ином случае, данная функция не будет работать, что может привести к заморозке устройства и трубопроводов).
- Раз в сутки активируется защита от заклинивания водяного насоса и трехходового клапана.
- Автоматика котла позволяет удобно регулировать температуру воды в контуре водоснабжения, например при приеме душа.

Схема компонентов

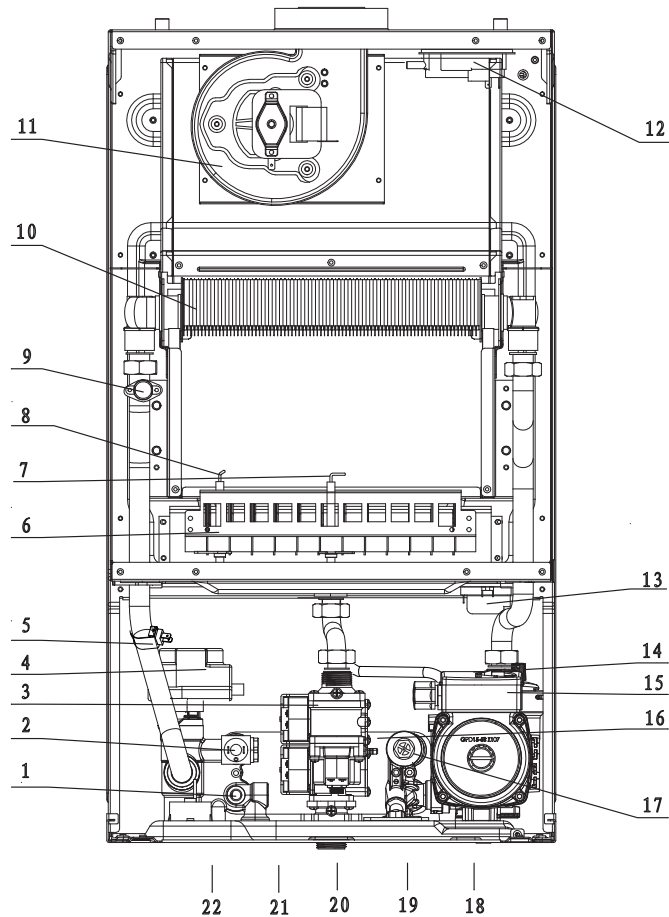

- | | |
|---|---|
| 1. Датчик горячей воды NTC | 12. Реле давление воздуха |
| 2. Датчик давления воды | 13. Катушка розжига |
| 3. Газовый клапан | 14. Предохранительный клапан |
| 4. Трехходовой клапан с электроприводом | 15. Циркуляционный водяной насос |
| 5. Датчик отопления NTC | 16. Пластиновый теплообменник |
| 6. Горелка | 17. Датчик Холла |
| 7. Электрод розжига | 18. Подключение к обратной магистрали отопления |
| 8. Электрод ионизации | 19. Вход холодной воды (клапан подпитки) |
| 9. Термостат | 20. Подключение газа |
| 10. Главный теплообменник | 21. Выход горячей воды |
| 11. Вентилятор | 22. Подключение к системе отопления, подача |

Знаки предупреждений и требования техники безопасности

1. Знаки предупреждений



Опасно!

Указывает на требования, несоблюдение которых может стать причиной серьезных травм и материального ущерба



Осторожно!

Указывает на важные вопросы безопасности и важные пояснения



Внимание!

Особые указания и последовательность действий при эксплуатации

2. Требования техники безопасности



Опасно!

- Во избежание снижения уровня безопасности при эксплуатации котла используйте только соответствующие монтажным спецификациям комплектующие. Применяйте только коаксиальный дымоход. Запрещается применение разветвленного однострубногo дымохода.
- Запрещается применение вида газа, не соответствующего указанному на паспортной табличке. Потребителю запрещается самостоятельно разбирать котел, а также производить любые модификации его конструкции.
- Работы по монтажу, пусконаладке, обслуживанию и ремонту котла должны выполнять специалисты с соответствующей квалификацией или технический персонал, уполномоченный компанией Haier.
- При появлении любых посторонних запахов соблюдайте следующие меры безопасности:
 - Не включайте и не выключайте любые электрические выключатели.
 - Не курите и не используйте сотовые и проводные телефоны.
 - Немедленно перекройте клапан топливного газа.
 - Откройте окна для проветривания.
 - Уведомите организацию, осуществляющую техническое обслуживание газового оборудования, или местный центр послепродажного обслуживания Haier.
- Высокая безопасность гарантируется только при эксплуатации оригинального котла Haier. Не приобретайте устройства с модифицированной конструкцией.
- Строго запрещено снимать или смещать любые уплотнительные прокладки.
- Если ремонтные работы затрагивают клапаны регулировки давления и контроллер топливного газа, следует связаться с местным центром послепродажного обслуживания Haier.
- Строго запрещено устанавливать котел в местах постоянного пребывания людей (спальнях, гостиных), а также в ванных комнатах.
- Регулярно с помощью мыльного раствора проверяйте соединения дымохода и прочие места соединений на наличие утечек.
- Рядом с котлом запрещается размещать легко воспламеняющиеся и взрывоопасные, а также иные опасные предметы.
- При монтаже котла отопления на газовом трубопроводе перед котлом должен устанавливаться отсекающий клапан; неправильный монтаж газового трубопровода несет опасность утечки топливного газа и взрыва.
- Неправильный монтаж дымохода может привести к утечке топочных газов, тем самым ставя под угрозу безопасность людей; запуск котла без дымохода запрещается.
- Электрораспределительная система в помещении должна быть оборудована заземляющим проводом; электрокабель к котлу не должен проходить через ванные и душевые помещения; розетки должны иметь сертификаты безопасности; выполнение пусконаладочных и ремонтных операций с оборудованием, находящимся под напряжением, может привести к поражению током со смертельным исходом.
- Не допускайте к газовому котлу детей. Лица, не умеющие использовать котел, не допускаются к эксплуатации.



Осторожно!

- Монтаж котла должен выполняться в строгом соответствии с требованиями настоящей инструкции и соответствующими правилами по монтажу газового и электрооборудования; выполнение монтажа ненадлежащим образом может повлечь причинение травм и материального ущерба.
- При очистке котла не следует применять агрессивные чистящие средства. Потребитель не должен самостоятельно заменять предохранительные сливные клапаны контура отопления, их регулировка должна выполняться сертифицированным специалистом.
- Если в течение длительного времени котел не будет использоваться, перекройте клапан топливного газа и отключите электропитание. Для предотвращения промерзания водопровода слейте воду из контуров отопления и горячего водоснабжения (подробнее см. в разделе «Слив воды»).
- Расстояние между котлом и прочим электрооборудованием должно быть более 50 см. Запрещается устанавливать котел вблизи индукционных плит, микроволновых печей, а также прочих электроприборов с сильным электромагнитным излучением.
- Скрытый монтаж труб отопления не рекомендуется. Установка котла вне помещений запрещается.
- Во избежание оказания влияния на нормальную работу котла не размещайте его вблизи от других отопительных устройств.
- В качестве теплоносителя необходимо применять только специально подготовленную воду. Завод-изготовитель не несет гарантийных обязательств, если в газовом котле в качестве теплоносителя применяется антифриз или вода с большим содержанием солей жесткости и примесей. Вода должна соответствовать стандартам СанПиН 2.1.4.1074-01.
- Следует соблюдать следующие рекомендации и предписания (приводимый ниже список необходимо согласовывать и дополнять):
 - Принятые в стране строительные нормы;
 - Требования местных газовых служб;
 - ГОСТ Р 51733-2001;
 - ГОСТ 20448;
 - ГОСТ 5542;
 - СНиП 42-01-2003;
 - СНиП 41-01-2003;
 - СНиП 2.04.05-85;
 - СП 31-110-2003;
 - ПУЕ, Главгосэнергонадзор России, 1998;
 - СП 41-108-2004;
 - Предписания соответствующего предприятия по газоснабжению.
- Чтобы при заполненном водой контуре сработала защита от замерзания (при снижении температуры ниже нуля), не перекрывайте подачу на котел газа и электропитания.
- Замена электропроводки котла должна выполняться только техническим персоналом, уполномоченным компанией Haier, никакие иные работники к ремонту электропроводки не допускаются.
- В случае возникновения неисправностей или аномальной работы выключите котел и немедленно свяжитесь с организацией, осуществляющей техническое обслуживание газового оборудования, или местным центром послепродажного обслуживания Haier.
- Эксплуатация котла допускается только с одетым внешним кожухом.
- Котел может применяться исключительно для отопления помещений и получения горячей воды для бытовых нужд. Использовать горячую воду для приготовления пищи и питья категорически запрещается.
- Защитные устройства котла должны быть тщательно отрегулированы.
- Специалист, выполнивший технический осмотр или ремонт котла, должен внести соответствующую запись в журнал технического обслуживания и ремонта.
- Для демонтажа котла или в случае смены вида топливного газа свяжитесь с организацией, осуществляющей техническое обслуживание газового оборудования, или местным центром послепродажного обслуживания Haier.
- Для нормального функционирования ГВС необходимо поддерживать давление в системе ХВС пределах 0,1~0,15 МПа. Если давление выйдет за эти пределы, возможна нестабильная температура воды.
- После подпитки котла убедитесь, что клапан подпитки перекрыт. Обязательно установите сетчатые фильтры на систему ХВС и на обратную магистраль отопления перед котлом.

МОНТАЖ КОТЛА

I. МОНТАЖ КОТЛА



Внимание!

1. В соответствии с 410 постановлением РФ, монтаж и ввод оборудования в эксплуатацию необходимо осуществлять силами специализированной организации, имеющей необходимые допуски к данным видам работ. Специалисты обязаны следовать правилам и положениям, действующему законодательству и муниципальным техническим правилам, руководствоваться техническими спецификациями. Перед началом установки убедитесь, что все компоненты котла находятся в комплекте, в случае возникновения вопросов свяжитесь с поставщиком.
2. Перед монтажом этого отопительно-водогрейного котла свяжитесь с местным центром послепродажного обслуживания Haier. Монтаж должен выполняться только специалистами, сертифицированными компанией Haier.
3. Запрещается монтаж данного оборудования на стенах, содержащих горючие материалы. Стена должна выдерживать прикрепленный груз массой не менее 50 кг.
4. Перед монтажом следует выполнить полную промывку трубопроводов отопления и горячего водоснабжения, а также труб подачи воды.
5. На трубе рециркуляции воды контура отопления необходимо установить сетчатый Y-образный фильтр (не входит в комплект).
6. В случае применения для трубопровода топливного газа труб диаметром более DN15 рекомендуется установить фильтр топливного газа.
7. Необходимо использовать только тип газа, указанный на паспортной табличке. Запрещается использовать водопроводные трубы в качестве заземления.
8. Характеристики контура отопления должны допускать его использование с данным котлом.
9. Монтаж и эксплуатация котла должны осуществляться в соответствии с государственными требованиями к производству строительных работ, работ с газовым и электрооборудованием и прочими применимыми нормами.
10. После установки котла осуществляющий монтаж персонал должен внести в журнал технического обслуживания и ремонта информацию о месте расположения системы дымоудаления котла отопления, а также ознакомить потребителя с порядком эксплуатации котла и работой его предохранительных устройств.



Опасно!

1. ЗАПРЕЩАЕТСЯ устанавливать настенный котел вблизи горючих веществ.
2. Все трубы должны выдерживать давление не менее 8 бар (8 кг/см²).
3. В случае неполадок необходимо отключить питание, запрещается проводить какие-либо действия или ремонт самовольно; в противном случае все последствия этих действий являются риском для пользователя и не подпадают под действие гарантии.

II. УСТАНОВКА КОТЛА (ЗАВИСИТ ОТ МОДЕЛИ)

1. Ориентируясь на монтажные габариты котла, удостоверьтесь в наличии места на стене для анкерных крюков или монтажной пластины.
2. Используя строительный уровень, наметьте на стене монтажные отверстия в соответствии с габаритными размерами, приведенными в Таблице 1.
3. Сверлом Ø12 мм сделайте в стене отверстия глубиной 65 мм для анкерных крюков. Для крепления монтажной панели используйте саморезы.
4. Зафиксируйте анкерные крюки или монтажную панель на стене, подвесьте котел и соедините его с трубопроводами.

	A	B	C	D	E	F	J	K	L	M	N
L1PB20/26/30-RC1(T)	196	25	130	400	725	67	67	96	129	325	260

Табл. 1



Рис. 1



Рис. 2

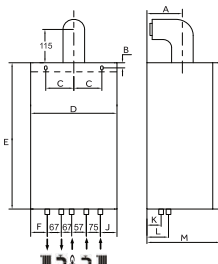

Рис. 3

III. ПОДКЛЮЧЕНИЕ ТРУБОПРОВОДОВ ОТОПЛЕНИЯ И ГОРЯЧЕГО ВОДОСНАБЖЕНИЯ

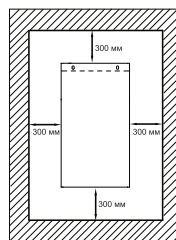

Осторожно!

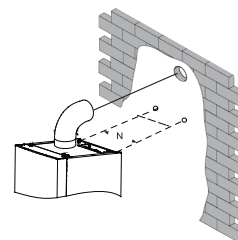
1. Расположение отверстий для подключения трубопроводов зависит от конкретной модели котла.
2. В самой низкой части контура отопления следует установить сливной клапан для слива воды.
3. Трубопроводы подачи воды и газа должны подключаться через промежуточные клапаны.
4. Для контура отопления используйте трубы диаметром не менее DN20.
5. Если жесткость воды превышает 450 мг/л, установите фильтр для ее умягчения.
6. Вода должна соответствовать стандартам СанПиН 2.1.4.1074-01.



Рис. 4

- | | |
|--|--|
| 1. Подключение к системе отопления, подача | 5. Предохранительный клапан |
| 2. Выход горячей воды | 6. Клапан подпитки |
| 3. Подключение газа | 7. Подключение к обратной магистрали отопления |
| 4. Вход холодной воды | |

IV. ПОДКЛЮЧЕНИЕ ГАЗОПРОВОДА

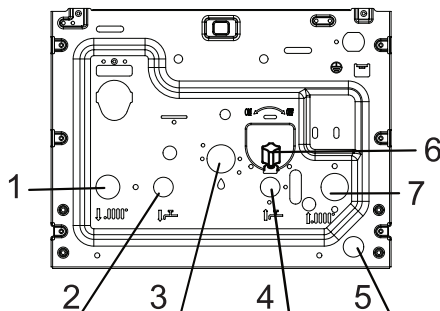

Осторожно!

1. Выполните прочистку полости газопровода.
2. Проверьте, соответствует ли давление в сети газоснабжения требованиям, предъявляемым к данному котлу.
3. Трубопровод подачи топливного газа должен подключаться к главной газовой трубе напрямую, не следует применять одну газоснабжающую трубу совместно с прочим газовым оборудованием.
4. Убедитесь в том, что диапазон измерений манометра топливного газа удовлетворяет требованиям эксплуатации котла и прочего газопотребляющего оборудования.
5. Эффективный диаметр трубопровода топливного газа должен быть не меньше DN15.



Опасно!

1. Для монтажа трубопровода топливного газа необходимо использовать газовые трубы и металлические шланги для газа. Применение шлангов из резиновых материалов запрещается.
2. Характеристики газового котла, определяющие давление в контуре, уже отрегулированы на заводе-изготовителе. Лица, не прошедшие сертификацию, к выполнению операций регулирования не допускаются.
3. Для соединения элементов трубопровода должны применяться резьбовые и прочие металлические соединения.

V. МОНТАЖ КОАКСИАЛЬНОГО ДЫМОХОДА



Опасно!

1. Необходимо применять только специально предназначенный для данного оборудования коаксиальный дымоход, самостоятельное внесение изменений в конструкцию дымохода не допускается.
2. Направление выхода дымохода выбирается с учетом расположения в помещении труб водо- и газопроводов. В пределах 50 см от места уличного выхода дымохода не должно быть электрических кабелей и легковоспламеняющихся предметов.
3. Для расчета максимально допустимой длины дымохода используйте данные, указанные в Таблице 2 (каждое колено 90° сокращает максимально допустимую длину на 1 метр).
4. Нахлест в местах соединения котла с дымоходом и колен дымохода между собой должен быть не менее 20 мм.
5. Выходное отверстие коаксиального дымохода обязательно должно находиться на улице для обеспечения свободного поступления воздуха через входной тракт и безопасного отвода продуктов горения через выходной тракт.
6. Все соединения удлиненного дымохода должны быть герметизированы.
7. Эксплуатация котла без установки дымохода запрещается.
8. При применении дымохода длиной более 1,5 м обязательно установите конденсатоотвод.



Рис. 5

1. Прodelайте в стене сквозное отверстие диаметром 110 мм (если отверстие прodelывается в стекле, то диаметром 115 мм) с уклоном вниз (на улицу) 3° для отвода конденсата.
2. Плотно прикрутите коленчатый коаксиальный патрубок к котлу, обеспечив надежные соединения внутреннего и внешнего трактов.
3. Установите секции и колена дымохода в окончательное положение.
4. Заполните пространство между дымоходом и стеной негорючим термостойким изоляционным материалом и установите кожух для дымохода.

Модель	Максимальная монтажная длина трубопровода
L1PB20-18RC1(T)	4 м
L1PB26-24RC1(T)	4 м
L1PB30-28RC1(T)	4 м

Табл. 2

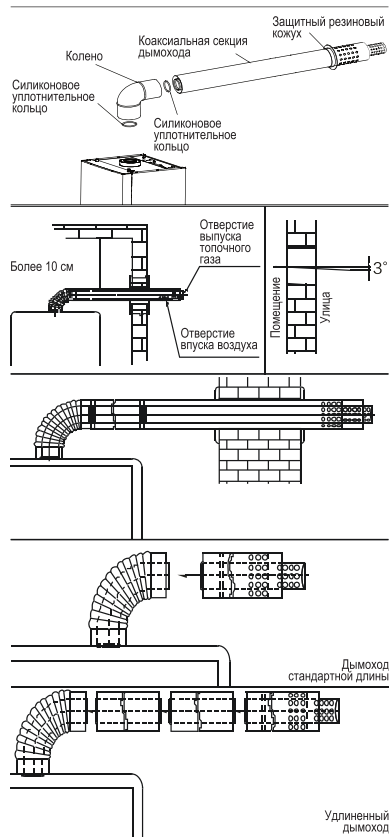
VI. ЭЛЕКТРОПРОВОДКА

Особые указания



Внимание!

1. Для данного газового котла требуется электропитание 220 В / 50 Гц и надежное заземление.
2. Эксплуатация котла при поврежденной электропроводке не допускается.
3. Замена кабеля электропитания в обязательном порядке должна производиться исключительно назначенным заводом-изготовителем техническим персоналом, к выполнению операций снятия, замены кабеля электропитания никакие прочие работники, без получения на то полномочий, не допускаются.



Опасно!

Перед обслуживанием или ремонтом любого электрооборудования необходимо отключить питание.

ПУСКОНАЛАДОЧНЫЕ РАБОТЫ

I. ЗАПОЛНЕНИЕ КОТЛА ВОДОЙ/СЛИВ СИСТЕМЫ ОТОПЛЕНИЯ

• Заполнение котла водой

1. Ослабьте автоматический воздушный клапан на водяном насосе.
2. Открутите клапан подпитки, залейте воду в контур отопления. Завод-изготовитель не несет гарантийных обязательств, если в газовом котле в качестве теплоносителя применяется антифриз или вода с большим содержанием солей жёсткости и примесей. Вода должна соответствовать стандартам СанПиН 2.1.4.1074-01.
3. Закройте клапан подпитки водой, когда давление в контуре установится в пределах 0,1–0,15 МПа.
4. При закрытом клапане топливного газа включите котел. Если давление воды в контуре окажется ниже 0,1 МПа, выключите котел.
5. Повторяйте действия, описанные в пунктах 2–4, до тех пор, пока давление воды не установится на уровне 0,15 МПа.



Рис. 6



Внимание!

1. Заполнение котла водой в первый раз должен выполнять только уполномоченный технический специалист.
2. При заполнении воды в контур в первый раз может возникнуть ошибка ERR04, даже если давление воды отображается как нормальное. Это происходит потому, что в контуре все еще находится достаточно много воздуха. В этом случае повторяйте действия, описанные в пунктах 3–5, до тех пор, пока работа контура не станет стабильной. Регулярно проверяйте рабочее давление в контуре — оно должно быть не ниже 0,1 МПа (1 атм).

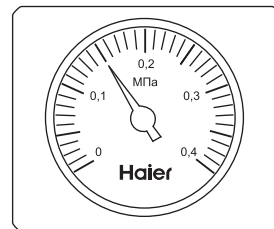
• Подпитка системы отопления

Газовый котел оборудован ручным краном заливки/доливки воды (как показано на рис. 4). Если в процессе эксплуатации давление в контуре отопления становится меньше 0,1 МПа, требуется долить воду в контур. Для этого:

1. Выключите газовый котел, отключите электропитание.
2. Удостоверьтесь, что контур отопления герметичен и не имеет утечек.
3. Поверните ручку заливки/доливки воды на один оборот против часовой стрелки.
4. Когда манометр покажет давление в контуре более 0,1 МПа, поверните ручку заливки/доливки воды по часовой стрелке и закройте кран заливки/доливки воды.



Осторожно!

1. По окончании доливки воды поверните ручку заливки/доливки воды в закрытое положение, иначе давление в котле отопления будет избыточным и произойдет перелив воды.
2. Сливная труба предохранительного клапана должна быть подсоединена к канализации, чтобы не допустить заливания пола в случае перелива.
3. В случае частых доливок (например, несколько раз за 1–2 дня) нужно проверить соединения труб на предмет утечек.

• Слив воды

1. Слив воды из контура отопления:
 - (1) Откройте все краны на газовом котле и в контуре отопления.
 - (2) Откройте расположенный в самой нижней точке контура отопления кран слива воды. При необходимости для слива поверните предохранительный клапан.
2. Слив воды из контура горячего водоснабжения:
 - (1) Закройте кран подачи водопроводной воды в газовый котел.
 - (2) Поместите душевую лейку ниже уровня газового котла и откройте кран душа.



Опасно!

Перед выполнением операций по сливу обязательно отключите электропитание газового котла.

II. ЗАЖИГАНИЕ И РАБОТА



Опасно!

1. Эксплуатация котла без воды запрещается. Давление в контуре отопления должно быть не менее 0,1 МПа.
2. Удостоверьтесь, что фактически применяемый топливный газ соответствует указанному на паспортной табличке. Трубопровод топливного газа должен быть проверен на герметичность.

Кривая характеристики водяного насоса

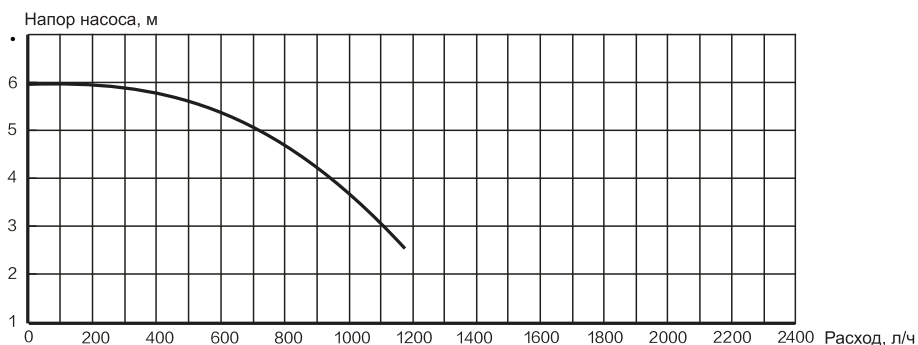

Стандартный водяной насос на 6 метров (L1PB20/26/30-RC1)



Опасно!

1. Все работы с газовым оборудованием котла должны выполняться только уполномоченными специалистами. При этом должны использоваться только специальные детали, предоставленные компанией Haier.
2. Все работы с электрооборудованием котла должны выполняться только после отключения питания.
3. Несоблюдение приведенных выше указаний может стать причиной серьезных травм и материального ущерба.
4. По завершении работ с оборудованием необходимо выполнить проверку на герметичность.

ПОРЯДОК ЭКСПЛУАТАЦИИ

ПОРЯДОК ЭКСПЛУАТАЦИИ модели L1PB20/26/30-RC1

Панель управления

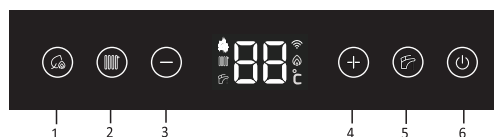

1	Кнопка «Режим выключения устройств общей кнопкой»	Вход/выход из режима выключения устройств общей кнопкой
2	Кнопка «Отопление»	Нажмите однократно для задания температуры; удерживайте в течение 5 секунд для включения отопления
3	Кнопка «Снижение температуры»	Каждое нажатие кнопки задает понижение температуры на 1 °C
4	Кнопка «Повышение температуры»	Каждое нажатие кнопки задает повышение температуры на 1 °C
5	Кнопка «Горячая вода»	Нажмите однократно для задания температуры; удерживайте в течение 5 секунд для включения горячего водоснабжения
6	Кнопка «Включить/Выключить/Перезапустить»	Запуск, выключение котла, перезапуск при отказе
	Индикатор режима выключения устройств общей кнопкой	Индикатор горит: активирован режим выключения устройств общей кнопкой
	Индикатор отопления	Индикатор горит: котел работает в режиме отопления. Индикатор мигает: выполняется настройка режима отопления
	Индикатор подачи горячей воды	Индикатор горит: котел работает в режиме подачи горячей воды. Индикатор мигает: выполняется настройка режима подачи горячей воды
	Индикатор Wi-Fi	Индикатор горит: активно соединение по Wi-Fi (данная модель такой функцией не обладает)
	Индикатор «Пламя»	Горит основная горелка
	Индикатор единицы измерения температуры	Символ единицы измерения температуры – °C

Табл. 3



Внимание!

1. Функции отопления и подачи горячей водоснабжения нельзя отключить одновременно.
2. Функция контроля времени принятия душа: система устанавливает максимальную продолжительность принятия душа в 60 минут; при превышении этого времени газовый котел автоматически переключается на систему отопления. После повторного открытия крана устройство может подавать горячую воду снова.

I. ПОРЯДОК ВКЛЮЧЕНИЯ, ВЫКЛЮЧЕНИЯ И ПЕРЕЗАПУСКА КОТЛА ПРИ ОТКАЗЕ

1. Убедившись, что газовый котел подключен к сети электропитания, нажмите кнопку «Включить/Выключить/Перезапустить». Когда дисплей полностью загорится, газовый котел перейдет в состояние «включено».
2. При включенном котле нажмите кнопку «Включить/Выключить/Перезапустить». Когда дисплей и индикации полностью погаснут, отопительный котел перейдет в состояние «выключено».
3. Если котел находится в состоянии блокировки при отказе, нажмите кнопку «Включить/Выключить/Перезапустить» — котел будет перезапущен.

II. УСТАНОВКА РЕЖИМА РАБОТЫ

С помощью кнопок «Отопление», «Горячая вода» можно включать и выключать отопление и горячее водоснабжение, а также установить режим одновременного отопления и горячего водоснабжения. При удержании в течение 5 секунд кнопки «Горячая вода» функция водонагревания отключится, соответствующая индикация погаснет, и котел будет производить только отопление (если до этого режим отопления был активирован). При удержании в течение 5 секунд кнопки «Отопление» функция отопления отключится, соответствующая индикация погаснет, и котел будет производить только горячее водоснабжение (если до этого режим горячего водоснабжения был активирован). Если горят обе индикации, это означает, что котел одновременно работает как на отопление, так и горячее водоснабжение.

III. УСТАНОВКА ТЕМПЕРАТУРЫ ВОДЫ НА ВЫХОДЕ

1. Установка температуры отопления:

Нажмите кнопку «Отопление» — индикация отопления начнет мигать. Для задания температуры отопления используйте кнопки «Снижение температуры» и «Повышение температуры». Если в течение 3 секунд эти две кнопки не нажимаются, заданное значение сохраняется и установка температуры заканчивается. Если любую из кнопок задания температуры удерживать не отпуская, значение задаваемой температуры будет изменяться непрерывно.

2. Установка температуры горячей воды:

Нажмите кнопку «Горячая вода» — индикация отопления начнет мигать. Для задания температуры горячей воды используйте кнопки «Снижение температуры» и «Повышение температуры». Если в течение 3 секунд эти две кнопки не нажимаются, заданное значение сохраняется и установка температуры заканчивается. Если любую из кнопок задания температуры удерживать не отпуская, значение задаваемой температуры будет изменяться непрерывно.

IV УСТАНОВКА РЕЖИМА ВЫКЛЮЧЕНИЯ УСТРОЙСТВ ОБЩЕЙ КНОПКОЙ

Когда режим выключения устройств общей кнопкой не включен, индикация этого режима не светится. При нажатии кнопки «Режим выключения устройств общей кнопкой» эта индикация загорается и газовый котел переключается в этот режим выключения. При выключении котла общей кнопкой температура в контурах отопления и горячего водоснабжения, соответственно, понизится. При последующем нажатии кнопки «Режим выключения устройств общей кнопкой» индикация погаснет и этот режим отключения котла деактивируется. Когда эта функция включена, температура отопления регулироваться не может. После отключения данной функции, температура отопления может регулироваться.

V СПОСОБ УСТАНОВКИ ВРЕМЕНИ ПРОМЕЖУТКОВ ПРОСТОЯ ПРИ ОСТАНОВКЕ ОБОРУДОВАНИЯ ВО ВРЕМЯ ОТОПЛЕНИЯ:

- (1) Когда отопительное устройство находится в выключенном состоянии, войти в меню, одновременно нажать кнопки «+» и «-», после 5 минут удержания, войти в меню, в котором отобразится «00».
- (2) Просмотр меню и установка пароля: «15» – кнопками «+» или «-» ввести пароль «15» и для подтверждения нажать кнопку «Отопление», при этом будет произведен вход в инженерное меню.

(3) Нажимать кнопку «+» для установки кода С8, отобразится фактическое текущее значение меню, для подтверждения нажать кнопку «Отопление», по умолчанию значение 05, ему соответствует время промежутка остановки оборудования 5 серии (серия с фоном серого цвета), нажатием кнопок «+» и «-», можно выставить серию времени остановки оборудования, например, для выставления 10 серии времени остановки оборудования, значение времени остановки оборудования будет изменено на 10 серию, нажать кнопку «Отопление» для подтверждения. При повторной подаче электропитания после его отключения при выключении оборудования, отопительный котел будет работать согласно серии 10.

Таблица установки параметров серии промежутка остановки оборудования

Серия	Серии времени промежутков остановки при отоплении (мин)												
	1	5	10	15	20	25	30	35	40	45	50	55	60
Устанавливаемая температура отопления													
≤20	2	5	10	15	20	25	30	35	40	45	50	55	60
21–25	2	4,5	9	14	18,5	23	27,5	32	36,5	41	45	50	54,5
26–30	2	4	8,5	12,5	16,5	20,5	25	29	33	37	41	45	49,5
31–35	2	4	7,5	11	15	18,5	22	25,5	29,5	33	36,5	40,5	44
36–40	2	3,5	6,5	10	13	16,5	19,5	22,5	26	29	32	35,5	38,5
41–45	2	3	6	8,5	11,5	14	17	19,5	22,5	25	27,5	30,5	33
46–50	2	3	5	7,5	9,5	12	14	16,5	18,5	21	23,5	25,5	28
51–55	2	2,5	4,5	6	8	10	11,5	13,5	15	17	19	20,5	22,5
56–60	2	2	3,5	5	6	7,5	9	10,5	11,5	13	14,5	15,5	17
61–65	2	1,5	2,5	3,5	4,5	5,5	6,5	7	8	9	10	11	11,5
66–70	2	1,5	2	2,5	2,5	3	3,5	4	4,5	5	5,5	6	6,5
≥71	2	1	1	1	1	1	1	1	1	1	1	1	1

• Выключение

1. Отключение на небольшой период времени:

При отсутствии потребности в котле в течение небольшого периода нажмите кнопку «Включить/Выключить/Перезапустить». Соответствующая пиктограмма погаснет, котел выключится.

Если есть риск промерзания водопровода, необходимо сохранить подачу электропитания и газоснабжения на котел, обеспечив возможность автоматического срабатывания защиты от промерзания.

2. Отключение на длительный период времени:

Если в течение длительного времени котел не будет использоваться, перекройте клапан топливного газа и отключите электропитание. В зимний период необходимо полностью сливать воду как из котла, так и из контура отопления для предотвращения промерзания контура и разрыва труб.

Порядок действий см. в разделе «Слив воды».

ПРОВЕРКА И ОБСЛУЖИВАНИЕ

I. КРАТКОЕ ОПИСАНИЕ ОПЕРАЦИЙ ПО ОБСЛУЖИВАНИЮ

1. Для продления срока службы котла, безопасной и более экономичной эксплуатации следует периодически выполнять его промывку, осмотр и при необходимости выполнять ремонт.
2. Перед промывкой или осмотром котла отопления перекройте клапан топливного газа и отключите электропитание, подождите, пока котел остынет, и только после этого приступайте к операциям.
3. Если в процессе планового техобслуживания или ремонта были обнаружены любые аномалии, свяжитесь с дилером или местным центром послепродажного обслуживания Haier.

II. ПРОВЕРКИ И ОПЕРАЦИИ ОБСЛУЖИВАНИЯ, ПРОВОДИМЫЕ НЕ РЕЖЕ ОДНОГО РАЗА В ГОД

№ п/п	Проверки и операции обслуживания
1	Проверка с помощью мыльного раствора трубопроводов, клапанов и прочих мест соединений на предмет утечек
2	Визуальный осмотр процесса горения
3	Прочистка горелки и сопел
4	При необходимости прочистка теплообменника, вентилятора, трубки Вентури, дымохода и т. д.
5	Проверка и прочистка электрода зажигания и измерительного электрода
6	Проверка устройства защиты от перегрева
7	Проверка устройства защиты от максимального давления
8	Проверка устройства защиты от забивания дымохода
9	Проверка работы котла в целом



Опасно!

Появление на дисплее символа «SE» означает, что подходит срок технического обслуживания котла, в этом случае необходимо обратиться к квалифицированному специалисту или в местный центр послепродажного обслуживания Haier. Проводить техобслуживание самостоятельно категорически запрещено. Чтобы убрать индикацию «SE», нажмите кнопку «Включить/Выключить/Перезапустить» 4 раза в течение 6 секунд.

III. ПОСЛЕДОВАТЕЛЬНОСТЬ ДЕЙСТВИЙ ПРИ ПРОЧИСТКЕ

№ п/п	Действия
1	Отключить электропитание котла и перекрыть подачу топливного газа
2	Закрывать клапаны подачи и возврата воды контура отопления, а также кран подачи холодной воды. Понизить давление в контурах отопления и горячего водоснабжения или при необходимости слить из них воду полностью
3	Прочистить главный теплообменник и горелку (включая электрод зажигания и измерительный электрод)
4	Прочистить вентилятор, трубку Вентури, отводы под давлением, а также шланги, через которые подключается выключатель давления наддува
5	Снять установленную внутри крана подачи воды фильтрационную сетку и промыть ее
6	Проверить надежность работы розетки и других электрических соединений и при необходимости их заменить
7	Проверить давление предварительной закачки водяного расширительного бачка и при необходимости отрегулировать его
8	Снова присоединить трубопроводы, открыть клапаны подачи и возврата воды, а также кран холодной воды. С помощью доливного крана долить такой объем воды, чтобы давление в контуре отопления было на уровне 1,5 бар
9	Открыть клапан топливного газа и запустить котел для проверки зажигания и работы в целом
10	Проверить контур отопления на предмет наличия утечек воды или топливного газа
11	Проверить тракт впуска воздуха и тракт отвода топочных газов
12	Проверить работу контура отопления и контура горячего водоснабжения
13	Проверить предохранительные клапаны
14	Проверить выставленные на отопительно-водонагревательном котле установки для газа, записать их отдельно
15	Внести запись в журнал технического обслуживания и ремонта

СХЕМА ЭЛЕКТРИЧЕСКИХ СОЕДИНЕНИЙ



Данные могут быть изменены без предварительного уведомления

Внимание!

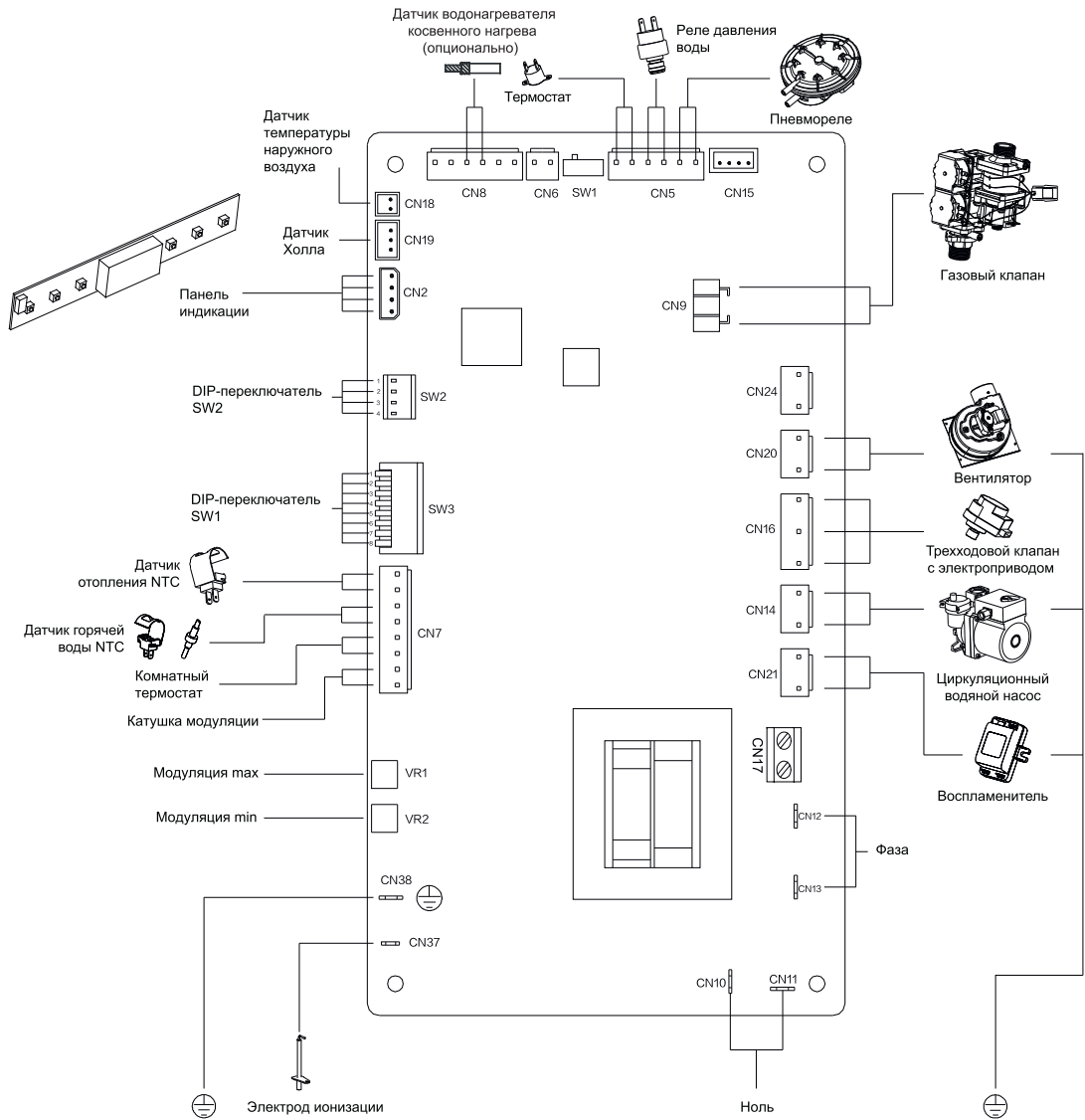

L1PB20/26/30-RC1

	SW3							
	DIP-1	DIP-2	DIP-3	DIP-4	DIP-5	DIP-6	DIP-7	DIP-8
ON	Одноконтурный	Применение солнечной панели	Раздельный теплообменник	Теплый пол	/	/	/	Газовый клапан SIT
OFF	Двухконтурный	Без использования доп. источников тепла	Битермический теплообменник	Радиаторы	/	/	/	Газовый клапан CNE

	SW2			
	DIP-1	DIP-2	DIP-3	DIP-4
20 кВт	OFF	OFF	OFF	OFF
26 кВт	OFF	ON	OFF	OFF
30 кВт	ON	OFF	OFF	OFF

ВЫЯВЛЕНИЕ НЕИСПРАВНОСТЕЙ И ИХ УСТРАНЕНИЕ

Код ошибки	Сбой	Причины и решения
F1	Неисправность электрода ионизации/розжига или платы РСВ	1. Короткое замыкание электрода розжига/ионизации (замыкание электрода, относительно внешнего корпуса); 2. Неисправность РСВ
F2	Неисправность платы РСВ	1. Когда газовый клапан закрыт, MCU платы обнаруживает, что клапан имеет напряжение 220 В. Неисправность РСВ
F3	Наличие пламени после выключения	1. Наличие пламени при закрытии газового клапана
F4	Ошибка DIP-переключателя	1. Ошибка настройки DIP SW2, проверьте настройки согласно таблице
F5	Ошибка связи между платой РСВ и панели индикации	1. Неисправность соединительной проводки панели индикации; 2. Неисправность разъемов подключения; 3. Неисправность панели индикации;
31	Неисправность вентилятора или реле давления воздуха	1. Вентилятор не работает, а реле давления замкнуто.
32	Неисправность реле давления воздуха или трубки Вентури	1. Газовый клапан открыт (горит пламя), реле давления воздуха размыкается (самопроизвольно) три раза в течение 30 минут.
01	Отсутствие пламени (контроль пламени)	1. Отсутствует подача газа, перекрыт кран или низкое давление газа; 2. Разомкнута электрическая цепь электрода розжига; 3. Короткое замыкание электрода розжига/ионизации.
02	Перегрев, неисправен термостат	1. Проверьте, закрыт ли кран подачи системы отопления, если закрыт, откройте его; 2. Проверьте фильтры; промойте систему отопления. 3. Циркуляционный насос не работает 4. Обрыв соединительной проводки/разъемов термостата
03	Ошибка вентилятора	1. Неисправность вентилятора или соединительной проводки вентилятора, заедание вентилятора
04	Неисправность реле давления воды	1. Неисправен датчик отопления, обрыв кабеля;
60	Ошибка датчика ГВС	1. Плохой контакт с поверхностью (датчик-труба) 2. Неисправен датчик
61	Короткое замыкание датчика ГВС	Короткое замыкание датчика ГВС или обрыв кабеля
70	Ошибка датчика системы отопления	1. Плохой контакт с поверхностью (датчик-труба) 2. Неисправен датчик
71	Короткое замыкание датчика системы отопления	1. Короткое замыкание датчика системы отопления или обрыв кабеля
08	Температура котла ниже 2 °C	1. Решите проблему с замерзанием с системой отопления; 2. Данный код неисправности относится только к системе отопления.

НАСТРОЙКА ГАЗОВОГО КЛАПАНА

L1PB20-18RC1(T); L1PB26-24RC1(T); L1PB30-28RC1(T)

Настройте DIP-переключатели согласно выбранной модели.

	SW2			
	DIP-1	DIP-2	DIP-3	DIP-4
20 кВт	OFF	OFF	OFF	OFF
26 кВт	OFF	ON	OFF	OFF
30 кВт	ON	OFF	OFF	OFF

Последовательность настройки мощности max и min, системы отопления.

Регулировка min и max осуществляется в следующем порядке:
сначала настраивается min → затем настраивается max → затем подтверждается/проверяется min.

• Настройка min мощности:

1. Переключите DIP-переключатель SW2, DIP-4 на плате в положение ON;
2. Используйте отвертку, чтобы отрегулировать VR2. Значение давления газа на форсунках 130 ± 5 Па;
3. DIP-переключатель SW2, DIP-4 временно оставляем в положении ON.

• Настройка max мощности:

1. Переключите DIP-переключатель SW2, DIP-3 на плате в положение ON;
2. Используйте отвертку, чтобы отрегулировать VR1.
Значение давления газа на форсунках:

модель	max, Па
L1PB20-18RC1(T)	1100 ± 10 Па
L1PB26-24RC1(T)	1050 ± 10 Па
L1PB30-28RC1(T)	1200 ± 10 Па

3. Переключите DIP-переключатель SW2, DIP-3 на плате в положение OFF

Подтверждение/проверка min мощности:

1. Переключите DIP-переключатель SW2, DIP-3 на плате в положение OFF, проверьте показания манометра в пределах 130 ± 5 Па;
2. Переключите DIP-переключатель SW2, DIP-4 на плате в положение OFF;

После того как настройка закончена, отключите манометр и затяните винт на газовом клапане.

Убедитесь, что отсутствует утечка газа.

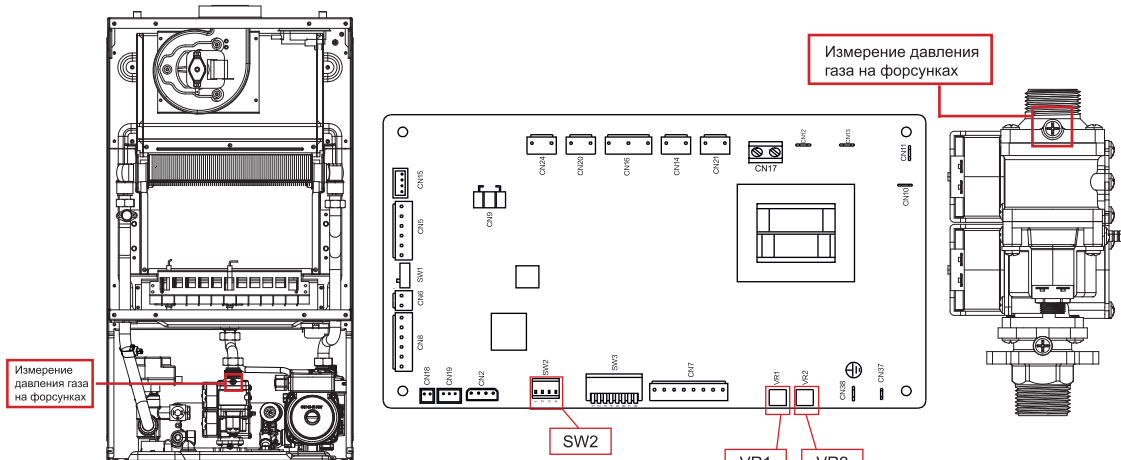

ТЕХНИЧЕСКИЕ ХАРАКТЕРИСТИКИ И УПАКОВОЧНЫЙ ЛИСТ

I. ТЕХНИЧЕСКИЕ ХАРАКТЕРИСТИКИ

ПУНКТ		Ед. изм.	L1PB20-18RC1(T)	L1PB26-24RC1(T)	L1PB30-28RC1(T)
Номинальная тепловая мощность		кВт	20,0	26,0	30,0
Номинальная тепловая нагрузка при отоплении помещений/приготовлении горячей воды		кВт	6,5-18	8,4-23,4	9,7-26,7
Напряжение питания		/	220 В, 50 Гц	220 В, 50 Гц	220 В, 50 Гц
Потребляемая электрическая мощность		Вт	125	125	125
Класс водонепроницаемости		/	IP x 4D	IP x 4D	IP x 4D
Класс защиты от поражения электрическим током		/	Класс 1	Класс 1	Класс 1
Класс энергоэффективности		/	2	2	2
В×Ш×Г без упаковки		мм	725 × 400 × 325	725 × 400 × 325	725 × 400 × 325
ВхШхГ в упаковке		мм	837 × 492 × 417	837 × 492 × 417	837 × 492 × 417
Масса (нетто)		кг	33,5	35,5	36
Масса (брутто)		кг	37	39	39,5
Отопление	Максимальная температура нагрева воды	°С	90	90	90
	Диапазон температуры нагрева контура отопления	°С	40-85	40-85	40-85
	Максимальное рабочее давление в контуре отопления	МПа	0,3	0,3	0,3
	Объем расширительного мембранного расширительного бака	л	6	6	6
	Давление расширительного бака	бар	1	1	1
Горячее водоснабжение	Производительность при $\Delta t=30$ С	л/мин	8,3	11	12,6
	Диапазон установки температуры горячей воды	°С	35-60	35-60	35-60
	Мин. скорость потока горячей воды	л/мин	2,7	2,7	2,7
	Номинальное давление в контуре горячего водоснабжения	МПа	0,03-0,6	0,03-0,6	0,03-0,6
Природный газ (G20)	Расход газа	м³/ч	0,84-2,12	1,10-2,75	1,3-3,2
	Допустимое давление природного газа	Па	2000	2000	2000
Размеры	Подключение к системе отопления	/	G 3/4	G 3/4	G 3/4
	Подключение к системе водоснабжения	/	G 1/2	G 1/2	G 1/2
	Подключение газа	/	G 3/4	G 3/4	G 3/4
Размеры дымохода	Диаметр коаксиального дымохода	мм	60/100	60/100	60/100
	Максимальная длина коаксиального дымохода	м	4	4	4

II. УПАКОВОЧНЫЙ ЛИСТ

№ п/п	Название компонента	Количество
1	Комбинированный газовый водонагревательный котел	1 ед.
2	Руководство по установке и обслуживанию	1 экз.
3	ЗИП	1 комп.



Внимание!

По причине постоянного совершенствования наших изделий характеристики приобретенного вами отопительно-водогрейного котла могут не полностью совпадать с указанными в настоящем руководстве. Благодарим вас за понимание!

ПРАВИЛА ТЕХНИКИ ЭЛЕКТРОБЕЗОПАСНОСТИ

ПРИ ПОЛЬЗОВАНИИ ДАННЫМ ИЗДЕЛИЕМ СОБЛЮДАЙТЕ ТЕХНИКУ БЕЗОПАСНОСТИ ЭКСПЛУАТАЦИИ ЭЛЕКТРОПРИБОРОВ!

Используемый источник электропитания должен иметь надежное заземление. Провод заземления источника питания должен быть вкопан в землю, подключение его к трубопроводам и прочей инфраструктуре общего пользования недопустимо.

Убедитесь, что контуры заземления и зануления разделены, их соединение не допускается.

Если у вас дома какие-либо подключения не отвечают приведенным выше требованиям, ради безопасности вас и ваших близких немедленно устраните нарушения!

Haier

Производитель:

«Haier Overseas Electric Appliances Corp. Ltd»
Хайер Оверсиз Электрик Апплаенсиз Корп. Лтд

Адрес:

Room S401, Haier Brand building, Haier Industry park
Hi-tech Zone, Laoshan District Qingdao
Рум S401, Хайер бренд билдин, Хайер индастри
парк Хай-тек зон, Лаошин дистрикт. Циндао.
Китай

Импортер:

ООО «ХАР»

Адрес импортера:

121099, г. Москва,
Новинский бульвар, д.8, эт. 16, офис 1601

EAC